

# Produktinformation / Montageanleitung / Bedienungsanleitung für Wohnmöbel Product information / Assembly manual / Use manual for Indoor Furniture

Art.Nr: 020.001734

Porta Nr.: 4606574.00

Material:

DE : Kunststoff / Polyurethan (PU) / Polyvinylchlorid (PVC)

EN : PP / PU / PVC

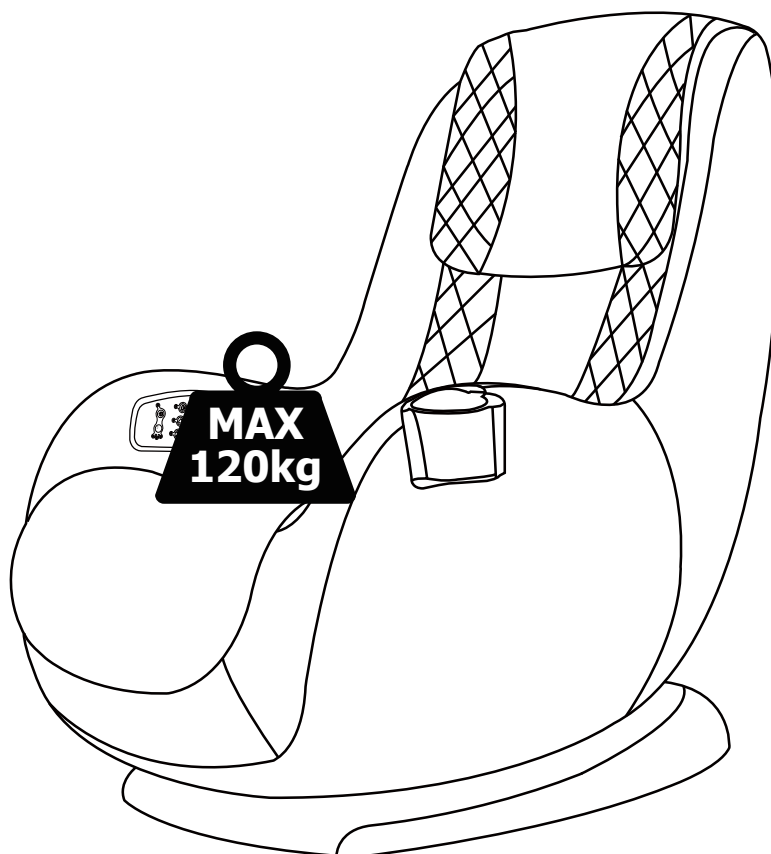

**Achtung! Caution!**

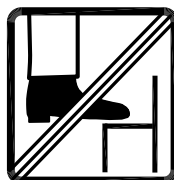

## Darstellung :

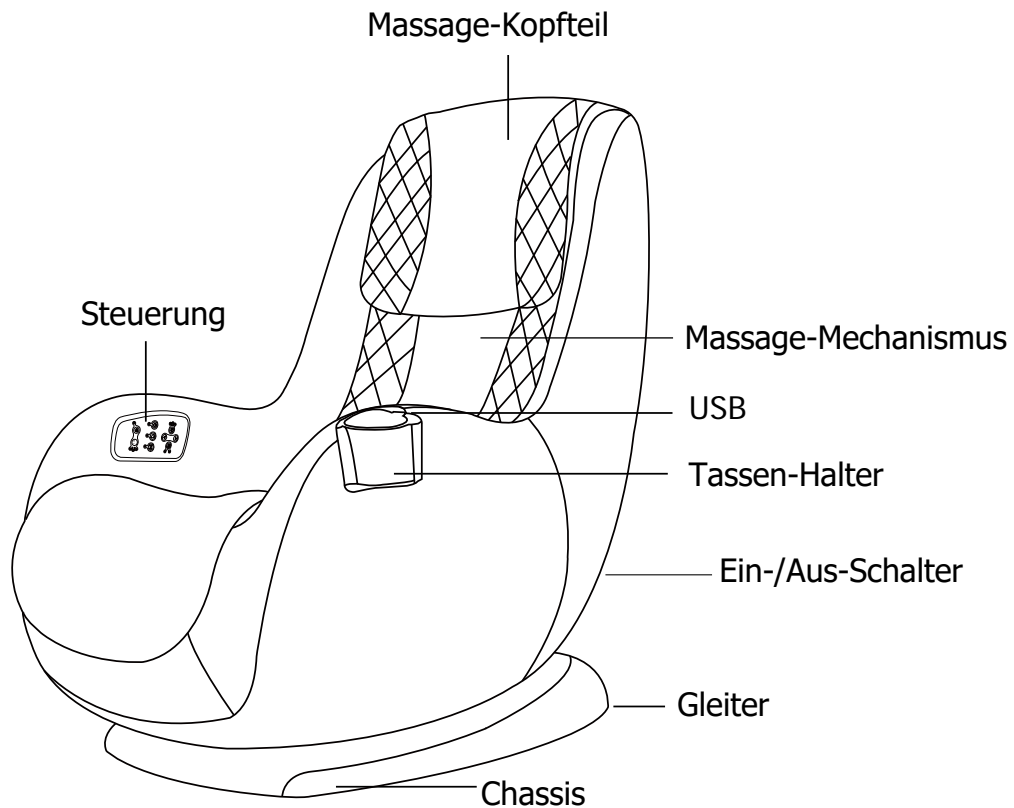

## Technische Daten :

Produkt Model/Name	Massage-Sessel
Energieversorgung	100-240V AC 50/60Hz(60W) Bitte vergewissern Sie sich, dass die häusliche Stromversorgung den Anforderungen wie in der Anleitung beschrieben entspricht.
Zeitautomatik	15 Minuten
Abmessungen:	ca. 69 * 97 * 96 cm (B/T/H)
Nettogewicht:	31.18 KG
Jahr/Monat:	21/11

## Entsorgung / Recycling :

Dieses Symbol zeigt an, dass dieses Produkt in keinem EU-Land mit dem Hausmüll entsorgt werden darf. Um mögliche Schäden für die Umwelt und die menschliche Gesundheit zu vermeiden, sollte es recycelt werden, um die Nachhaltigkeit der verbleibenden verfügbaren Stoffe zu erhöhen.

Geben Sie das gebrauchte Gerät zurück, befolgen Sie die Rückgabe- und Recyclingverfahren oder wenden Sie sich an den ursprünglichen Käufer, sie können das Produkt umweltgerecht recyceln.

**WEEE Nr. DE99687605**



## Installation :

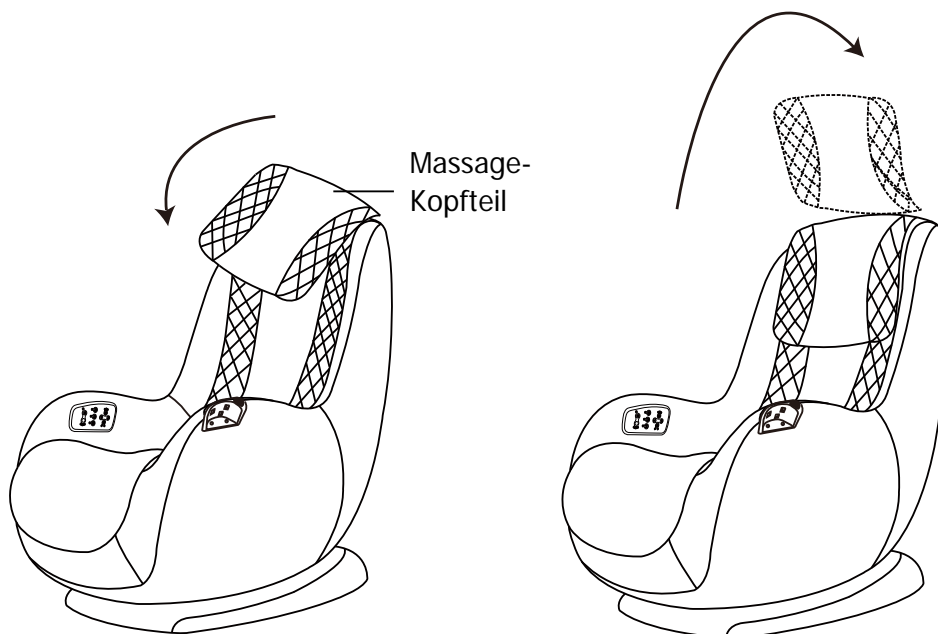

**i)** Befestigen Sie das Kopfteil am Sessel.

**ii)** Das Kopfteil kann umgeschlagen werden.

## Installation :

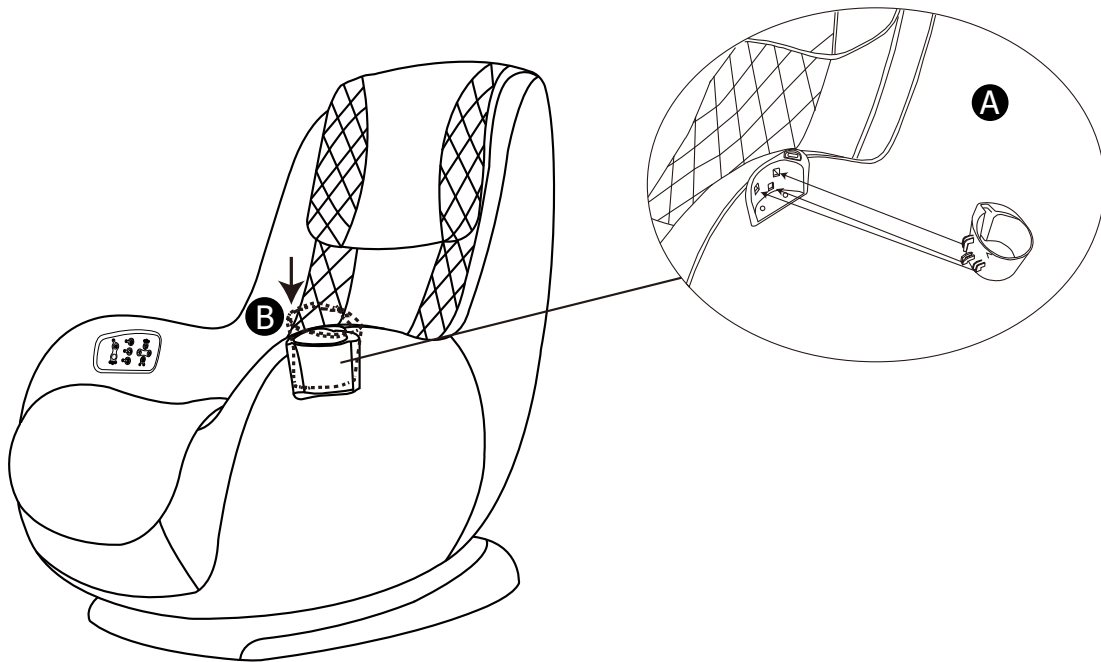

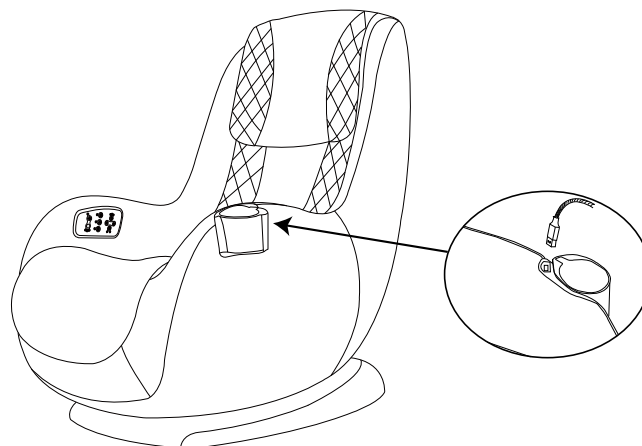

- 1 Entnehmen Sie den Sessel der Verpackung und platzieren Sie ihn wie angegeben auf dem Boden.
- 2 Entnehmen Sie den Getränkehalter und richten Sie die drei Schnappverbindungen aus. **A**
- 3 Setzen Sie den Getränkehalter ein. **B**

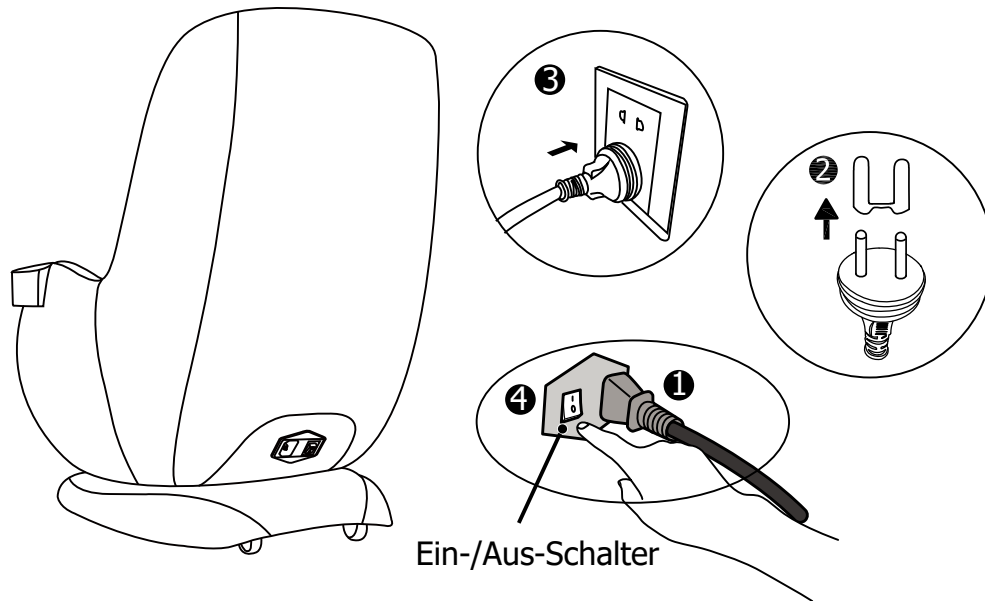

- 4 USB-Anschluß

## Vorbereitung :



- ① Stecken Sie das Netzkabel in die Buchse des Massagestuhls.
- ② Entfernen Sie die Abdeckung des Netzkabelsteckers.
- ③ Stecken Sie das Netzkabel in die Steckdose.
- ④ Stecken Sie das Netzkabel in die Steckdose "  ON " "  OFF "

## Funktionsbeschreibung :

### AUTO:

Zyklus der drei autom. Modi "Ganzkörper", "Halswirbel" und "Taille und Hüfte"

Taps: Drücken Sie einmal, um in den manuellen Modus zu gelangen. Schalten Sie den "Tapping" -Modus ein, drücken Sie erneut, um auszuschalten".

Kneten: Einmal drücken für den manuellen Modus um den "Knetmodus" einzuschalten, erneut drücken, um auszuschalten.

Cycle / Fixed: Im manuellen Modus wird es verwendet, um zwischen Zyklus und bestimmter Funktion der Massage zu wechseln. Schalten Sie andere Funktionen aus und wählen Sie "Cycle", Sie gelangen in den Modus "Tuina".

Gehen Sie in den manuellen "Fixpunkt" -Modus, drücken Sie die Taste und halten Sie, um den Massage-mechanismus nach unten zu bewegen, lassen Sie die Taste bei Erreichen der gewünschten Einstellung los.

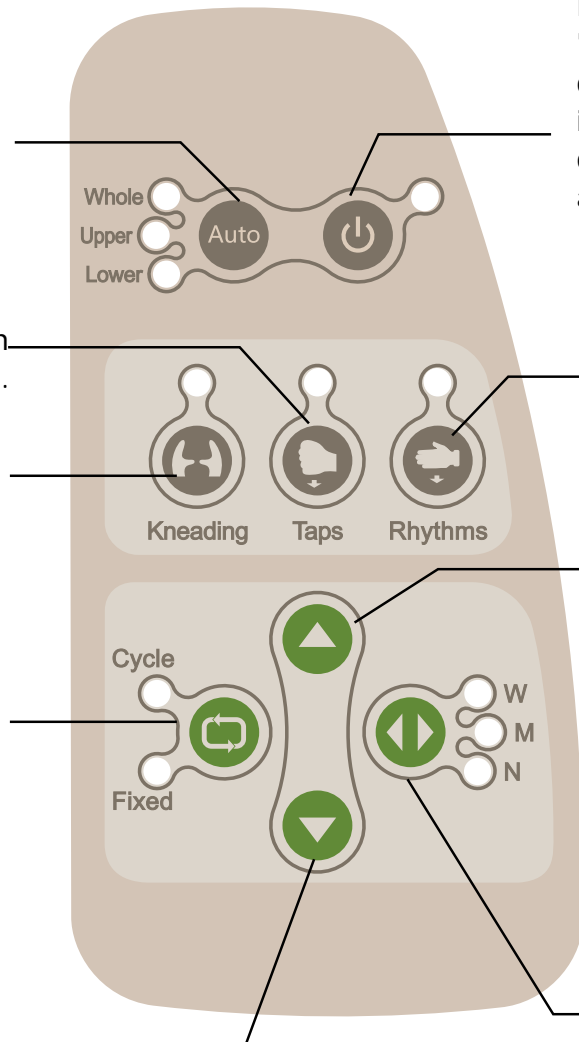

Ein- / Ausschalter: Drücken Sie die "Power" -Taste zum Einschalten, der "Full-Body" -Automatikmodus ist standardmäßig aktiviert, drücken Sie erneut, um auszuschalten und zurückzusetzen.

Rhythmus: Drücken Sie einmal, um in den manuellen Modus zu gelangen, schalten Sie den "Klopfmodus" ein, drücken Sie erneut, um auszuschalten.

Rufen Sie den manuellen "Fixpunkt"-Modus auf, drücken Sie die Taste und halten Sie sie gedrückt, um den Massagemechanismus nach oben zu bewegen, die Taste loszulassen, wenn die gewünschte Einstellung erreicht ist.

W/M/N: Wenn Sie im manuellen Modus die Funktionen "Klopfen", "Klopfen" und "Tuina" verwenden, wird über diesen Schalter die am besten geeignete Massagebreite ausgewählt.

**Anmerkung:** "Tuina" bedeutet eine umfassende Massage, die vom Nacken über den Rücken bis zum Gesäß reicht.

**Automatik-Modus:** Ganzkörper/Halswirbel/Taille und Hüfte

**Manueller Modus:** Kneten/Klopfen/Kneten + Klopfen/Klopfen/Tuina

**Hinweis:** Wenn die "Power" -Taste gedrückt wird und keine Reaktion erfolgt, überprüfen Sie bitte, ob das Netzkabel an der Unterseite des Massagestuhls eingeschaltet ist und eine Stromversorgung besteht.

## Bei Störungen :

Wenn Sie Probleme bei der Verwendung des Produkts haben, lesen Sie bitte die folgenden Tipps und möglichen Lösungen. Wenn sich das Produkt immer noch in einem fehlerhaften Zustand befindet oder nicht verwendet werden kann, schalten Sie die Stromversorgung aus, entfernen Sie den Stecker und wenden Sie sich an den Kundendienst.

Benutzer sollten das Produkt nicht selbst zerlegen oder reparieren. Bei Schäden am Produkt, die durch eigenmächtiges Handeln oder Reparaturversuche entstehen, erlischt jeglicher Anspruch auf Gewährleistung.

Mögliche Störfälle	Lösungen:
<ul style="list-style-type: none"> <li>Das Produkt kann nicht gestartet werden.</li> </ul>	<ul style="list-style-type: none"> <li>Bitte vergewissern Sie sich, dass der Hauptnetzschalter und der Netzsteckerschalter [EIN] sind.</li> <li>Bitte bestätigen Sie, dass der Netzstecker in die Steckdose gesteckt ist.</li> <li>Bitte überprüfen Sie, ob die Ausgangsspannung der Steckdose korrekt ist.</li> </ul>
<ul style="list-style-type: none"> <li>Die Rolle und das Rückenpolster machen Reibungsgeräusche.</li> <li>Das Motorgeräusch ist während des Betriebs deutlich hörbar.</li> <li>Spürbarer Klang unter dem Klopf- und Knetmodus.</li> </ul>	<ul style="list-style-type: none"> <li>Dies sind Geräusche, die durch mechanische Konstruktionen verursacht werden und sind Fehlfunktionen von internen Teilen.</li> <li>Dies geschieht während des normalen Betriebs.</li> </ul>
<ul style="list-style-type: none"> <li>Die Fernbedienung kann während des Gebrauchs bedient werden, aber der Massagestuhl reagiert nicht.</li> </ul>	<ul style="list-style-type: none"> <li>Wenn die Temperatur der Massagebewegung nach einer langen Betriebsdauer zu hoch ist, befindet sich der Stuhl automatisch im Temperaturschutz. Bitte schalten Sie die Stromversorgung aus und unterbrechen Sie den Gebrauch, die interne Wärmeableitung dauert ca. 30 ~ 50 Minuten.</li> </ul>

<ul style="list-style-type: none"> <li>• Die Fernbedienung kann während des Gebrauchs nicht bedient werden, ebenso wenig wie der Massagestuhl.</li> </ul>	<ul style="list-style-type: none"> <li>• Nachdem die automatische Timing-Funktion aktiviert ist, drücken Sie bitte die Taste erneut, wenn die automatisch eingestellte Zeit verstrichen ist.</li> <li>• Schalten Sie die Stromversorgung aus und schalten Sie sie wieder ein, um den Massagestuhl neu zu starten.</li> </ul>
---	--

## LAGERUNG :

- Bitte wischen Sie den Staub nach jedem Gebrauch vom Produkt ab.
- Bitte halten Sie das Produkt sauber und von übermäßiger Feuchtigkeit fern.
- Wenn der Massagestuhl längere Zeit nicht benutzt wird, decken Sie das Produkt bitte mit einer Staubschutzhülle ab und entfernen Sie den Netzstecker aus der Steckdose.



## ACHTUNG :

- Um Verfärbungen des Bezugsstoffs zu vermeiden, lagern Sie das Produkt bitte nicht unter hohen Temperaturen oder direkter Sonneneinstrahlung.
- Um Verfärbungen zu vermeiden, sollten Sie das Produkt nicht über einen längeren Zeitraum an Tapeten oder auf Vinylmaterial platzieren.

## REINIGUNG UND WARTUNG :

- Bevor Sie das Produkt reinigen, stellen Sie bitte sicher, dass der Hauptnetzschalter ausgeschaltet und der Netzstecker aus der Steckdose entfernt ist.
- Das Produkt kann mit sauberem, weichem und trockenem Tuch gereinigt werden.
- Bitte waschen Sie den Sitzbezug nicht mit einer Haushaltswaschmaschine, um eine Verfärbung zu vermeiden





## ACHTUNG :

- Um Verfärbungen des Sitzbezugs zu vermeiden, verwenden Sie bitte keine korrosiven Reinigungsmittel wie Benzol oder Verdünnungsmittel, um das Produkt zu reinigen.
- Bitte bügeln Sie den Sitzbezugsstoff des Produkts nicht.
- Föhnen Sie eventuelle Schweißstellen auf dem Massagestuhl nicht mit einem Haartrockner.
- Um Fehlfunktionen zu vermeiden, sollte die Fernbedienung auf keinen Fall mit einem feuchten Tuch gereinigt werden.

## Positionieren des Massagestuhls :

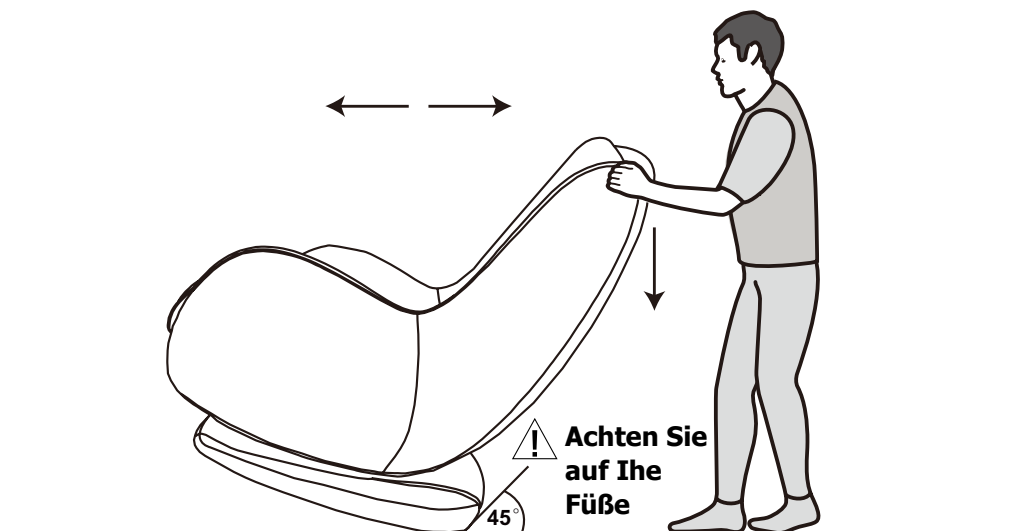

① Wenn Sie den Massagestuhl bewegen, stellen Sie zunächst sicher, dass alle Netzkabel weit vom Boden entfernt sind. Drücken Sie das Rückenpolster in den angegebenen Winkel. Wenn der Schwerpunkt auf die hintere Riemenscheibe fällt, halten Sie den Massagestuhl und rücken mit der Hand nach vorne und hinten, dann stellen Sie den Massagestuhl wieder in den normalen Winkel (wie in der Abbildung gezeigt).

② Bitte halten Sie sich beim Bewegen des Stuhls vom Sockel fern, um Verletzungen zu vermeiden.

## Wichtige Sicherheitshinweise :

**Bitte beachten Sie vor der Verwendung des Produkts besonders die folgenden Sicherheitsvorkehrungen:**

**Wenn Sie eine der folgenden Beeinträchtigung haben, wenden Sie sich bitte an Ihren Arzt.**

- 1** Sie verwenden einen Herzschrittmacher oder ein ähnliches implantierbares medizinisches Gerät.
- 2** Sie leiden an Herzerkrankungen.
- 3** Sie leiden an Rückenzerrungen.
- 4** Ihre Knochen sind zerbrechlich oder beschädigt, besonders die Rückenknöchen.
- 5** Nach einer Operation.
- 6** Während der Schwangerschaft oder kurz nach der Entbindung.
- 7** Leiden an bösartigem Tumor.
- 8** Osteoporose-Patient.
- 9** Leiden an Hautinfektionen.
- 10** Sie unterliegen Strahlenbehandlungen.
- 11** Es gibt eine Anomalie in den Knochen.
- 12** Eine Krankheit oder Schädigung der Wirbelsäule, die durch einen Unfall oder eine Krankheit verursacht wurde.

**ACHTUNG:** — Um das Risiko eines elektrischen Schlags zu reduzieren, befolgen Sie bitte die folgenden Anweisungen:

- 1** Bitte entfernen Sie den Netzstecker nach Gebrauch oder vor der Reinigung des Massagestuhls aus der Steckdose.

**ACHTUNG** — Um das Risiko von Feuer, Verbrennungen, Stromschlägen oder Verletzungen anderer zu verringern, befolgen Sie bitte die folgenden Anweisungen.

- 1** Bitte stellen Sie sicher, dass Sie den Netzstecker des Massagestuhls aus der Steckdose entfernen, wenn er unbeaufsichtigt ist. Entfernen Sie außerdem immer den Netzstecker aus der Steckdose, bevor Sie Teile installieren/entfernen, wenn er nicht verwendet wird.

- 2** Verwenden Sie den Massagestuhl nicht, wenn die folgenden Bedingungen auftreten: Das Netzkabel oder der Netzstecker ist beschädigt, funktioniert nicht oder ist ins Wasser gefallen. Bitte kontaktieren Sie Fachleute für die Reparatur.
- 3** Ziehen Sie nicht am Netzkabel, um den Massagestuhl zu bewegen, oder verwenden Sie das Netzkabel nicht als Griff.
- 4** Setzen Sie keine Gegenstände in Öffnungen im Produkt ein oder lassen Sie sie fallen
- 5** Nutzen Sie das Produkt nicht im Freien.
- 6** Betreiben Sie dieses Produkt nicht oder an einem mit Sauerstoff oder einem Sprühprodukt gefüllten Ort.
- 7** Um die Stromversorgung auszuschalten, schalten Sie bitte alle Vorgänge aus und trennen Sie den Netzstecker von der Steckdose.
- 8** Stellen Sie sich nicht auf den Massagestuhl. Setzen Sie sich nur bei der Verwendung auf das Massagestuhlkissen.
- 9** Wenn eine Person mit körperlicher oder geistiger Behinderung einen Massagestuhl benutzen möchte, muss jemand an der Seite stehen, um sie einzuweisen und zu beaufsichtigen.
- 10** Kindern ist es nicht gestattet, dieses Produkt zu verwenden. Bei Kindern sollte darauf geachtet werden, dass sie dieses Produkt nicht als Spielzeug verwenden.
- 11** Tragen Sie vor oder während des Gebrauchs keine medizinische oder kosmetische Creme auf.
- 12** Um die Gefahr eines elektrischen Schlags zu vermeiden, öffnen Sie keine Produktabdeckungen.
- 13** Beschädigen, biegen, ziehen, zertrümmern, bündeln Sie das Netzkabel nicht; das beschädigte Netzkabel kann zu Feuer und Stromschlag führen.
- 14** Verwenden Sie dieses Produkt nicht im Falle einer Beschädigung der Abdeckung oder eines mechanischen oder elektrischen Versagens. Bitte wenden Sie sich an den After-Sales-Service.
- 15** Verwenden Sie dieses Produkt nicht in einem feuchten und heißen Raum oder in der Nähe eines heißen Gegenstands (z. B. Heizung, Ofen usw.).
- 16** Es wird empfohlen, das Produkt 30 Minuten pro Tag zu verwenden.

**Bitte bewahren Sie die Sicherheitshinweise an einem sicheren Ort auf.**

**Dieses Produkt ist nur für den Hausgebrauch geeignet.**

## SICHERHEITSHINWEISE :

### Nutzungsumgebung

- Verwenden Sie das Produkt nicht in einer Umgebung, die übermäßig feucht oder staubig ist, da dies zu elektrischen Schlägen oder mechanischen Ausfällen führen kann.
- Verwenden Sie das Produkt nicht bei Temperaturen über 40 Grad Celsius.
- Bitte stellen Sie das Produkt bei der Verwendung auf einen ebenen und rutschfesten Boden.
- Das Produkt ist für den Hausgebrauch konzipiert und kann nicht für kommerzielle Zwecke verwendet werden.



### ACHTUNG :

- Dieses Produkt ist nur für den Innenbereich bestimmt.
- Wenn das Produkt von einem kaltem an einen wärmeren Ort gebracht wird, kommt es häufig vor, dass die internen elektronischen Komponenten den normalen Betrieb des Stuhls aufgrund der Ansammlung von Feuchtigkeit beeinträchtigen oder sogar mechanische Ausfälle verursachen. Es wird empfohlen, das Produkt eine Stunde lang bei normaler Raumtemperatur zu belassen, bevor Sie mit der Anwendung beginnen

## SICHERHEITSHINWEISE :

- Um eine sichere und ordnungsgemäße Verwendung dieses Produkts zu gewährleisten, lesen Sie bitte vor der Verwendung die Bedienungsanleitung. Um ungewünschte Nebenwirkungen der Massage zu vermeiden oder Verletzungen zu vermeiden, verwenden Sie dieses Produkt nicht mit Heizdecken oder anderen Geräten, die eine therapeutische Wirkung haben.
- Verwenden Sie dieses Produkt nicht eine Stunde vor oder nach dem Essen, um Nebenwirkungen zu vermeiden.
- Stapeln Sie keine schweren Gegenstände auf dem Produkt, um versehentliche Beschädigungen oder mechanisches Versagen zu vermeiden
- Verwenden Sie dieses Produkt nicht, wenn Ihr Körper nass ist.
- Verwenden Sie dieses Produkt nicht, wenn Ihre Hände nass sind.
- Eine fortgesetzte Massage desselben Körperteils für mehr als 5 Minuten kann zu übermäßigen Reizungen und Nebenwirkungen führen.

- Wenn Sie während der Massage Beschwerden verspüren, beenden Sie die Operation bitte sofort
- Dieses Produkt ist nicht zur Selbstdiagnose oder Behandlung bestimmt. Wenn eine Diagnose oder Behandlung erforderlich ist, sollte sie von einem qualifizierten Arzt durchgeführt werden.
- Wenn Sie Medikamente erhalten oder an Erkrankungen leiden, konsultieren Sie bitte ihren Arzt, bevor Sie es verwenden. Verwenden Sie dieses Produkt nicht, wenn Sie sich unwohl fühlen.
- Während der Schwangerschaft oder Periode konsultieren Sie bitte Ihren Arzt und befolgen Sie den Rat Ihres Arztes



## **ACHTUNG :**

- Bitte vermeiden Sie die Verwendung dieses Produkts nach dem Trinken von Alkohol.
- Wenn Sie versehentlich Flüssigkeit auf den Massagestuhl verschütten oder gießen, ziehen Sie sofort das Netzkabel von der Steckdose ab. Setzen Sie den Netzstecker nicht ein oder entfernen Sie ihn nicht, wenn Ihre Hände nass sind.
- Bitte beschädigen Sie das Netzkabel nicht und bedienen Sie das Produkt nicht mit beschädigtem Netzkabel. Dies kann zu einem versehentlichen elektrischen Schlag oder einem mechanischen Versagen führen. Bitte kontaktieren Sie das Service-Center für eine fachgerechte Lösung.

## **Ungeeignete Bedingungen für die Nutzung des Produkts :**

**Wenn die folgenden Bedingungen auftreten, schalten Sie bitte sofort den Schalter und die Stromversorgung aus und wenden Sie sich an das Servicecenter.**

- Versehentliches Verschütten von Wasser auf das Produkt. Diese Situation kann zu einem elektrischen Schlag führen.
- Der Massagestuhlbezug ist beschädigt und die inneren Teile sind freigelegt.
- Wenn während der Massage abnormale oder starke Schmerzen auftreten, beenden Sie die Massage sofort und suchen Sie einen Arzt auf
- Wenn während des Gebrauchs eine Fehlfunktion oder ein abnormaler Zustand festgestellt wird, beenden Sie bitte sofort die Nutzung.
- Im Falle einer Stromunterbrechung während des Gebrauchs sollte darauf geachtet werden, Verletzungen des Benutzers durch plötzliche Stromrückgewinnung zu vermeiden

## Produktmontage und -reparatur :

- Versuchen Sie nicht, dieses Produkt selbst zu zerlegen oder zu reparieren. Das Berühren interner Teile kann zu Fehlfunktionen oder versehentlichem elektrischen Schlag führen.
- Wenn das Versorgungskabel beschädigt ist, muss es durch ein spezielles Kabel oder eine spezielle Baugruppe ersetzt werden, die vom Hersteller oder seinem Servicemitarbeiter erhältlich ist.

## Anweisungen zur Stromversorgung :

- Bitte überprüfen Sie, ob die Spannung den Produktspezifikationen entspricht.
- Setzen Sie den Netzstecker nicht ein oder entfernen Sie ihn nicht, wenn Ihre Hände nass sind.
- Wenn Sie den Netzstecker entfernen, halten Sie den Stecker selbst gedrückt und ziehen Sie nicht am Netzkabel.
- Legen Sie das Netzkabel nicht unter das Produkt oder schwere Gegenstände.
- Um Schäden am Netzkabel zu vermeiden, wickeln Sie es nicht um das Produkt.
- Verwenden Sie dieses Produkt nicht, wenn das Netzkabel beschädigt ist.
- Verwenden Sie dieses Produkt nicht, wenn die Steckdose locker ist
- Wenn das Netzkabel beschädigt ist, muss es vom Kundendienst oder einer geeigneten Person getauscht werden.
- Wenn Sie das Netzkabel abziehen, schalten Sie den Netzschalter an der Rückseite der Massagestuhlperson ab.



### ACHTUNG :

- Um Schäden am Fahrgestell zu vermeiden, setzen Sie sich nicht auf den Massagesessel und drücken Sie die Rückenlehne nicht zu stark.

## Product labeling and symbols

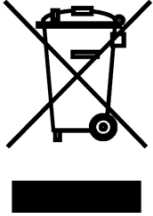

Bitte führen Sie dieses Produkt am Ende der Lebensdauer den zur Verfügung stehenden Rückgabe- und Sammelsystemen zu.



Das Produkt entspricht den geltenden europäischen Richtlinien.



Nur für den Einsatz im Innenbereich.



Warnung-Gebrauchsanleitung beachten.

**Manufacturer :** RRR Company Limited, No. 1, North 3rd Road, Chi Kan Village, Shi Pai Town, Dongguan City, Guangdong, China.

## Mechanical Components Diagram

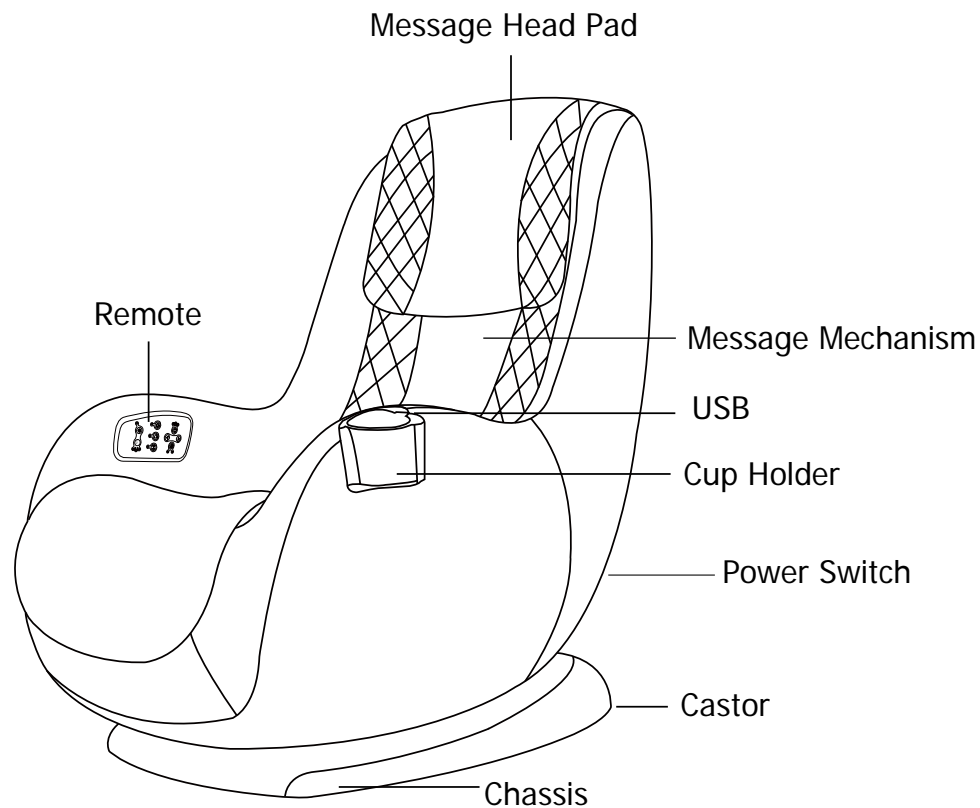

## Technical Data

Product Model/Name	Massage Chair
Rated voltage and power consumption	100-240VAC 50/60Hz(60W) Please ensure that the local alternating current (AC) voltage meets the voltage requirement specified in this manual.
Automatic Timing	15 minutes
Product Size	About 69 (width) * 97 (length) * 96 (height) cm
Net Weight	31.18KG
Year/Month	21/11



## The correct way to handle this product

This symbol indicates that this product must not be disposed of with household waste in any EU country. In order to avoid any possible harm to the environment and human health, it should be recycled to increase the sustainability of the remaining available substances.

Return the used appliance, follow the return and recycling procedures, or contact the original purchaser. They can recycle the product for environmental safety.

**WEEE Nr.** DE99687605



## Installation

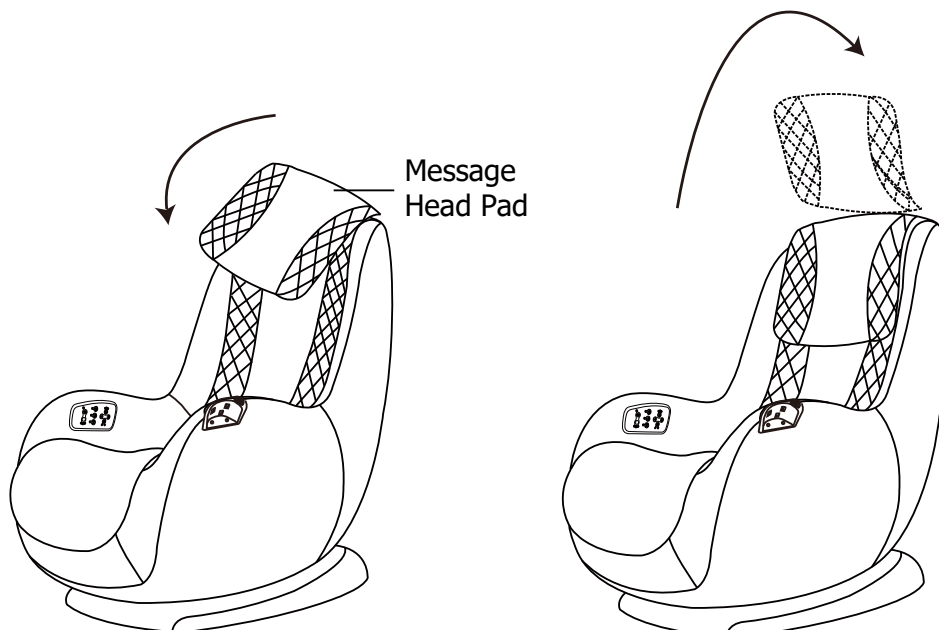

**i)** Stick the massage head pad to the massage chair.

**ii)** The massage head pad can be flipped up.

## Installation

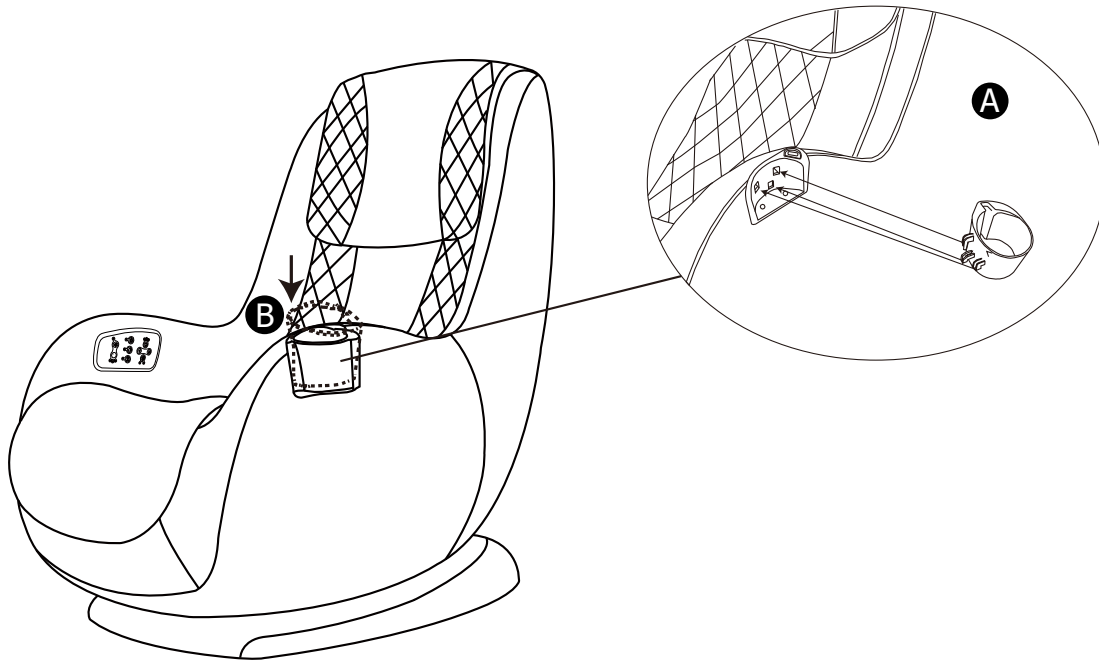

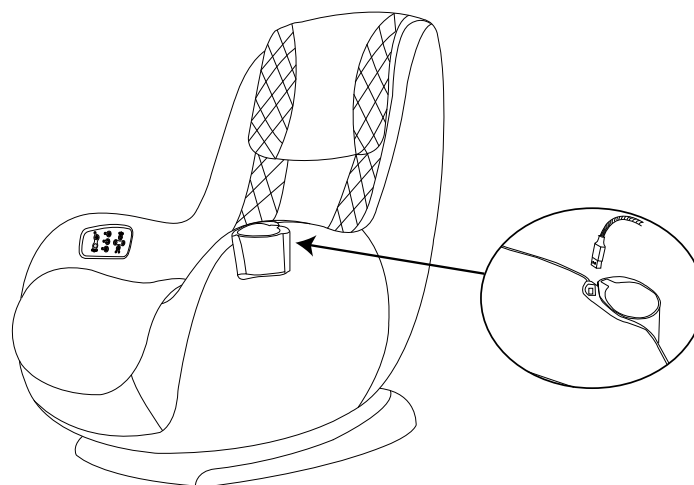

- 1 Move the massage chair out of the bottom of the package and place the chair on the ground level as shoe.
- 2 Take out the cup holder from work bin and align the three snap joint of cup holder with each rabbet. shown graph **A**
- 3 Press down the cup holder align with margin. Shown graph **B**

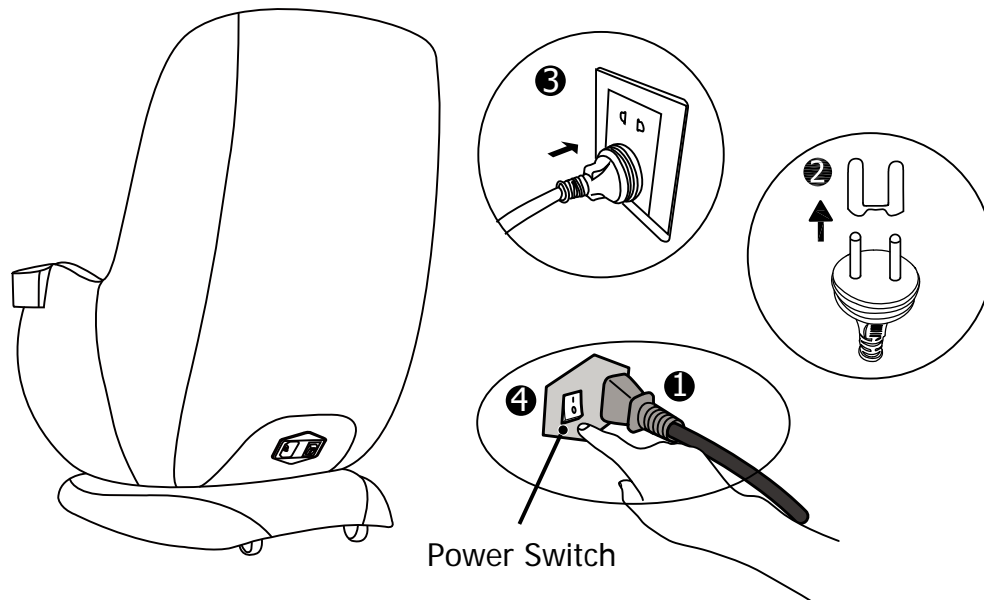

- 4 USB Charger

## Preparation Before Massage



- ① Step 1: Plug the power cord into the massage chair jack.
- ② Step 2: Remove the power cord plug cover.
- ③ Step 3: Plug the power cord into the socket.
- ④ Step 4: Plug the power cord into the socket."  NO " "  OFF "

## Function Illustration

### AUTO:

Cycling the three automatic modes of "full body", "cervical vertebra", and "waist and hip"

Taps: Press once to enter the manual mode, turn on the "tapping" mode, press again to turn off.

Kneading: Press once to enter the manual mode, turn on the "kneading" mode, press again to turn off.

Cycle/fixed point : Under manual mode, it is used to switch between cycling and fixed point of massage Turn off other functions and select "cycling," you will enter "Tuina" mode.

Down: Enter the manual "fixed point" mode, press the button and hold to move the massage mechanism down, release the button or reach the lowest limit to stop.

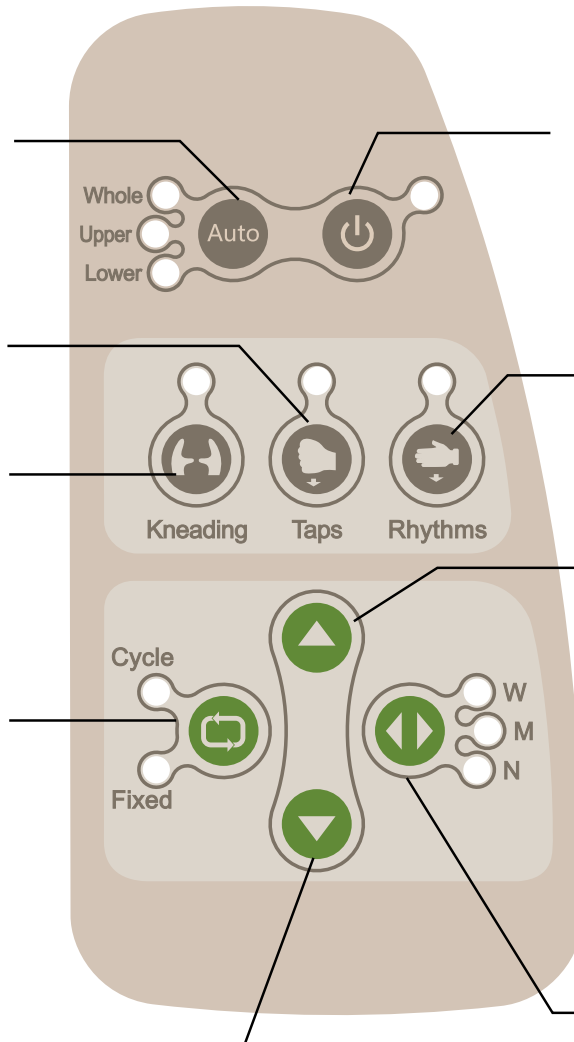

Power on/off: Press the "Power" button to power on, the "Full Body" automatic mode is activated by default, press again to turn off and reset.

Rhythms: Press once to enter the manual mode, turn on the "knocking" mode, press again to turn off.

Up: Enter the manual "fixed point" mode, press the button and hold to move the massage mechanism up, release the button or reach the highest limit to stop.

Wide/Medium/Narrow: Under manual mode, when using the "Tapping", "Knocking" and "Tuina" functions, it is used to select the most suitable massage width.

**Note :** " Tuina " means a full range of massage from neck to back to buttocks.

**Automatic Mode:** Full Body/Cervical Vertebra/Waist and Hip

**Manual Mode:** Kneading/Tapping/Kneading + Tapping/Knocking/Tuina

**Note:** If the "Power" button is pressed and there is no response, please confirm whether the power cable at the bottom of the massage chair is powered on and the switch is turned on.

## Malfunction Guide

If you have problems using the product, please refer to the following tips and possible solutions. If the product is still in a fault condition or cannot be used, turn off the power and remove the plug, and contact the after-sales service.

Users should not disassemble or repair the product themselves. Damage to the product caused by self-disassembly or repair will void the product warranty, and the after-sales service is not responsible for any consequences caused by such situations.

Possible abnormal conditions	Methods
<ul style="list-style-type: none"> <li>The product cannot be started.</li> </ul>	<ul style="list-style-type: none"> <li>Please confirm that the main power switch and the power plug switch are [ON]</li> <li>Please confirm that the power plug is insert into the socket.</li> <li>Please check if the output voltage of the power outlet is correct.</li> </ul>
<ul style="list-style-type: none"> <li>The roller and the back pad make friction noises.</li> <li>The motor sound is clearly audible during operation.</li> <li>Noticeable sound under the tapping and kneading mode.</li> </ul>	<ul style="list-style-type: none"> <li>These are noises caused by mechanical constructions and are not malfunctioning of internal parts.</li> <li>This happens during normal operation.</li> </ul>
<ul style="list-style-type: none"> <li>The remote controller can be operated during use, but the massage chair cannot.</li> </ul>	<ul style="list-style-type: none"> <li>If the temperature of the massage movement is too high after a long period of operation, the chair will automatically be in temperature protection. Please turn off the power and suspend the use in order for the internal heat dissipation for 30~50 minutes.</li> </ul>
<ul style="list-style-type: none"> <li>The remote controller cannot be operated during use, neither can the massage chair.</li> </ul>	<ul style="list-style-type: none"> <li>After the automatic timing function is activated, if time has elapsed, please press the button again to operate.</li> <li>Turn off the power, and turn the power back on to restart the massage chair.</li> </ul>

## STORAGE

- Please wipe the dust off the product after each use.
- Please keep the product clean and away from excessive humidity.
- If the massage chair is not used for a long time, please cover the product with a dust cover and remove the power plug from the socket.



### Caution

- To avoid discoloration of the seat cover fabric, please do not store the product under high temperature environment or direct sunlight.
- To avoid discoloration, please do not touch place the product against wallpaper or vinyl material for a long time.

## CLEANING AND MAINTENANCE

- Before cleaning the product, please make sure that the main power switch is turned off and the power plug is removed from the socket.
- The product can be cleaned with clean, soft and dry cloth.
- Please do not wash the seat cover with a domestic washing machine to avoid deterioration.



### Caution

- To avoid discoloration of the seat cover fabric, please do not use corrosive cleaning agents such as benzene or diluent to clean the product.
- Please do not iron the product's seat cover fabric.
- Do not blow dry the sweat on the massage chair with a hair dryer.
- To avoid malfunction, under no circumstances should the remote control be cleaned with a damp cloth.

## Moving Massage Chair

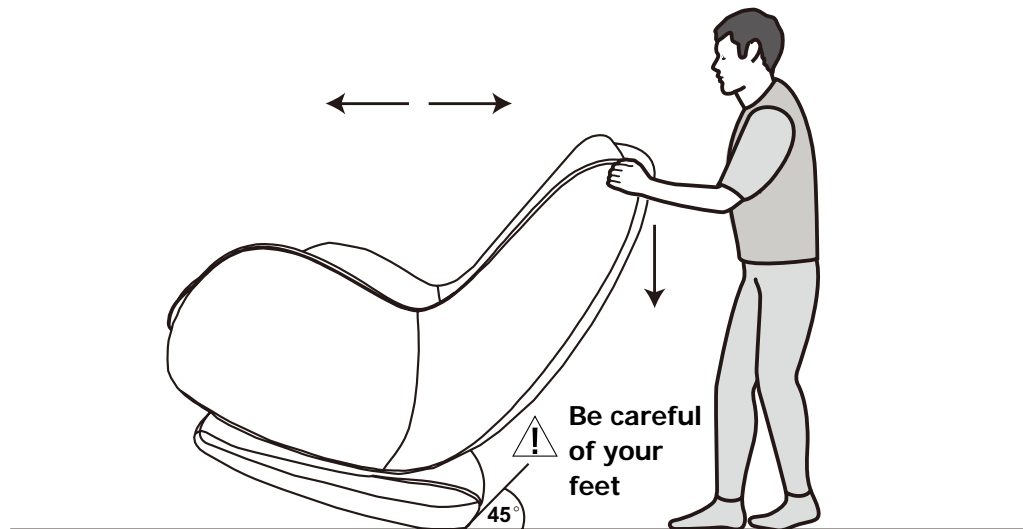

- ① When moving the massage chair, first make sure that all the power cords are far away from the ground. Press the back pad to a certain angle, when the center of gravity falls on the rear pulley, hold the massage chair and push forward and backward by hand, then put the massage chair back to the normal angle (as shown in the figure).
- ② Please stay away from the pedestal when moving the chair, in order to prevent getting injured.

## Important Safety Instructions

Please pay special attention to the following safety precautions before using the product:

**If you have any of the following conditions, please consult your physi-**

- 1 You use a cardiac pacemaker or similar implantable medical device.
- 2 Suffering from heart disease.
- 3 Suffering from back strains.
- 4 Your bones are fragile or damaged, especially the back bones.
- 5 After surgery.
- 6 During pregnancy or shortly after delivery.
- 7 Suffering from malignant tumor.
- 8 Osteoporosis patient.

- 9** Suffering from skin infections.
- 10** Being treated and adjuvanted.
- 11** There is an abnormality in the bones.
- 12** A disease or damage of the spine that has been caused by an accident or disease.

**Danger** — To reduce the risk of electric shock, please follow the instructions below:

- 1** Please remove the power plug from the socket after use, or before cleaning the massage chair.

**Warning** — To reduce the risk of fire, burns, electric shock, or injury to others, please follow the instructions below.

- 1** Please be sure to remove the power plug of the massage chair from the socket when it is unattended. In addition, always remove the power plug from the outlet before installing/removing parts when it is not in use.
- 2** Do not use the massage chair when the following conditions occur: the power cord or power plug is damaged, not working, or fallen into the water. Please contact professionals for treatment.
- 3** Do not pull the power cord to move the massage chair or use the power cord as a grip.
- 4** Do not insert or drop objects into any openings in the product.
- 5** Do not use this product outdoors.
- 6** Do not operate this product or in a place filled with oxygen or a spray product.
- 7** To turn off the power, please turn off the all the operations and disconnect the power plug from the socket.
- 8** Do not stand on the massage chair. Only sit on the massage chair cushion when using.
- 9** When a person with physical, mental, or intellectual disabilities wants to use a massage chair, someone must be on the side to instruct and be responsible for their safety.
- 10** Children are not allowed to use this product. Children should be taken care of to ensure that they do not use this product as a toy.
- 11** Do not apply any medical or cosmetic cream to the product or to your back before or during use.
- 12** To prevent the risk of electric shock, do not open product covers.



- 13** Do not damage, bend, pull, smash, bundle the power cord; the damaged power cord can cause fire and electric shock.
- 14** Do not use this product in the event of damage to the cover, or mechanical or electrical failure. Please contact the after-sales service.
- 15** Do not use this product in a humid and hot room or near a hot object (such as a heater, stove, etc.).
- 16** The product is recommended to be used for 30 minutes per day.

**Please keep the safety instructions in a safe place. This product is only suitable for household use.**

## Safety Instructions

### Operation Environment

- Do not use the product in an environment that is excessively humid or dusty, as this may result in electric shock or mechanical failure.
- Do not use the product at temperatures above 40 degrees Celsius.
- When using, please place the product on flat and non-slip floor.
- The product is designed for household use and cannot be used for any commercial purposes.



### Caution

- This product is for indoor use only.
- If the product is moved from a low-temperature storage location to a warmer place, it often happens that the internal electronic components affect the normal operation of the machine due to the accumulation of moisture, or even cause mechanical failure. It is recommended to leave the product at normal room temperature for 1 hour before starting to use after removal.

## Safety Use Instructions

- To ensure safe and proper use of this product, please refer to the operation manual before use to avoid reducing the effects of massage or causing injury, do not use this product with electric blankets or other devices that have a therapeutic effect.
- Do not use this product 1 hour before or after eating to avoid adverse effects.
- Do not stack heavy objects on the product to avoid accidental injury or mechanical failure.
- Do not use this product when your body is wet.
- Do not use this product when your hands are wet.
- Continued massage of the same part of the body for more than 5 minutes may cause excessive irritation and adverse effects.
- If you feel any discomfort during massage, please stop the operation immediately.
- This product is not intended for self-diagnosis or treatment. If diagnosis or treatment is required, it should be handled by a qualified medical professional.
- If you are receiving medication or medical conditions, please consult your doctor before using. Do not use this product if you feel unwell.
- During pregnancy or period, please consult your doctor and follow your doctor's advice.



### Caution

- Please avoid using this product after drinking alcohol.
- When you accidentally spill or pour liquid on the massage chair, immediately unplug the power cord from the outlet. Do not insert or remove the power plug when your hands are wet.
- Please do not damage the power cord or operate the product with the power cord damaged. This may result in accidental electric shock or mechanical failure. Please contact the service center for detailed inspection.

## Conditions Unsuitable for the Use of the Product

**If the following conditions occur, please turn off the switch and the power immediately and contact the service center.**

- Inadvertently spilling water on the product. This situation may result in electric shock.
- The massage chair cover is damaged and the internal parts are exposed.
- If abnormal or severe pain occurs during massage, stop the massage immediately and seek medical advice.

- If any malfunction or abnormal condition is detected during use, please stop the operation immediately.
- In the event of a current interruption during use, care should be taken to avoid injury to the user due to sudden power recovery.

## Product Assembly and Repair

- Do not attempt to disassemble or repair this product yourself. Touching internal parts may result in malfunction or accidental electric shock.
- If the supply cord is damaged, it must be replaced by a special cord or assembly available from the manufacturer or its service agent.

## Power Supply Instructions

- Please check that the voltage meets the product specifications. Please use only.
- Do not insert or remove the power plug when your hands are wet.
- When removing the power plug, hold the plug itself and do not pull on the power cord.
- Do not place the power cord under the product or any heavy objects.
- To avoid damage to the power cord, do not wrap it around the product.
- Do not use this product when the power cord is damaged.
- Do not use this product when the power outlet is loose.
- If the power cord is damaged, it must be handled by after-sales service or a dedicated person.
- When unplugging the power cord, turn off the power switch at the back of the massage chair person.



### Caution

- To prevent damage to the chassis, do not sit on the massage chair and push the back hard.

## Product labeling and symbols



Please take this product to the available return and collection systems at the end of its service life.



The product complies with the applicable European directives.



For indoor use only.



Observe the warning instructions for use.

**Hersteller/Importeur:**  
**Producer/Importer:**  
Home Product Import GmbH  
Graf-Zeppelin-Str.5,  
D-46149 Oberhausen,  
[www.h-p-i.de](http://www.h-p-i.de)  
**Chargen-Nr: KT25722**

**Manufacturer:** RRR Company Limited, No. 1, North 3rd Road, Chi Kan Village, Shi Pai Town,  
Dongguan City, Guangdong, China.